

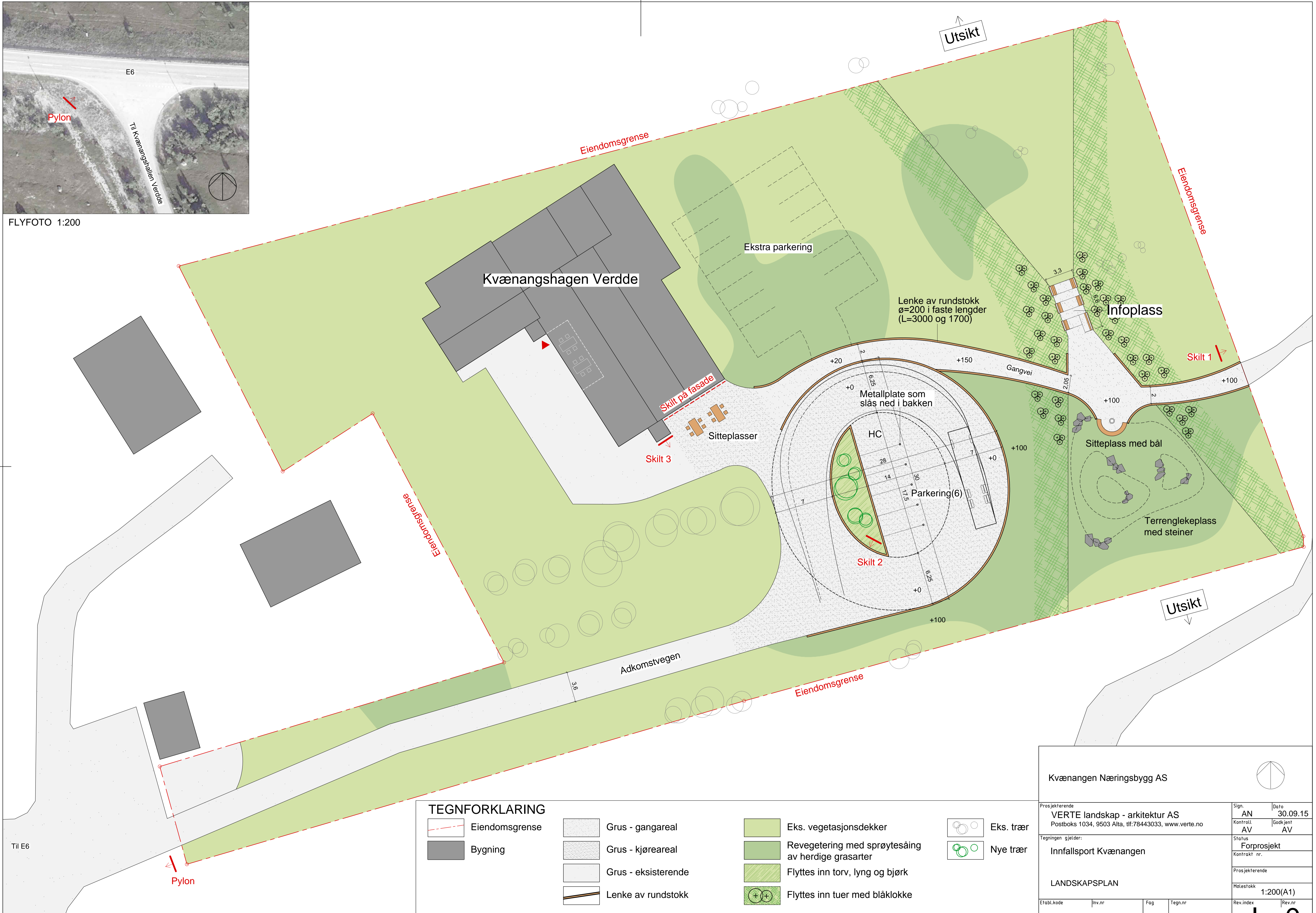

FLYFOTO 1:200



SITUASJONSPLAN 1:200

TEGNFORKLARING

Eiendomsgrense	Grus - gangareal	Eks. vegetasjonsdekker	Eks. trær
Bygning	Grus - kjøreareal	Revegetering med sprøytesåing av herdige grasarter	Nye trær
	Grus - eksisterende	Flyttes inn torv, lyng og bjørk	
	Lenke av rundstokk	Flyttes inn tuer med blåklomme	

Kvænanng Næringsbygg AS			
Prosjekterende VERTE landskap - arkitektur AS Postboks 1034, 9503 Alta, tlf:78443033, www.verte.no		Sign. AN	Dato 30.09.15
Tegningen gjelder: Innfallspport Kvænanng		Kontroll AV	Godkjent AV
LANDSKAPSPLAN		Status Forprosjekt	Prosjekterende
Etabl.kode		Inv.nr	Målestokk 1:200(A1)
Fag		Tegn.nr	Rev.index
Filnavn 00		L. 2014-47-410	Rev.nr L. 0
REV. NR.	BESKRIVELSE	SIGN.	DATO

- PYLON x 2 stk
(VELKOMEN TIL...)



- SKILT 1 (VELKOMMEN) x 1 stk
- SKILT 2 (PARKERINGSPLASS) x 1 stk
- SKILT 3 (INFO/WC) x 1 stk



Blåklukke (*Campanula rotundifolia*)

PYLON
(NORGES NASJONALPARKER
VISUELL IDENTITET/SNØHETTA)

SKILT
(NORGES NASJONALPARKER
VISUELL IDENTITET/SNØHETTA)

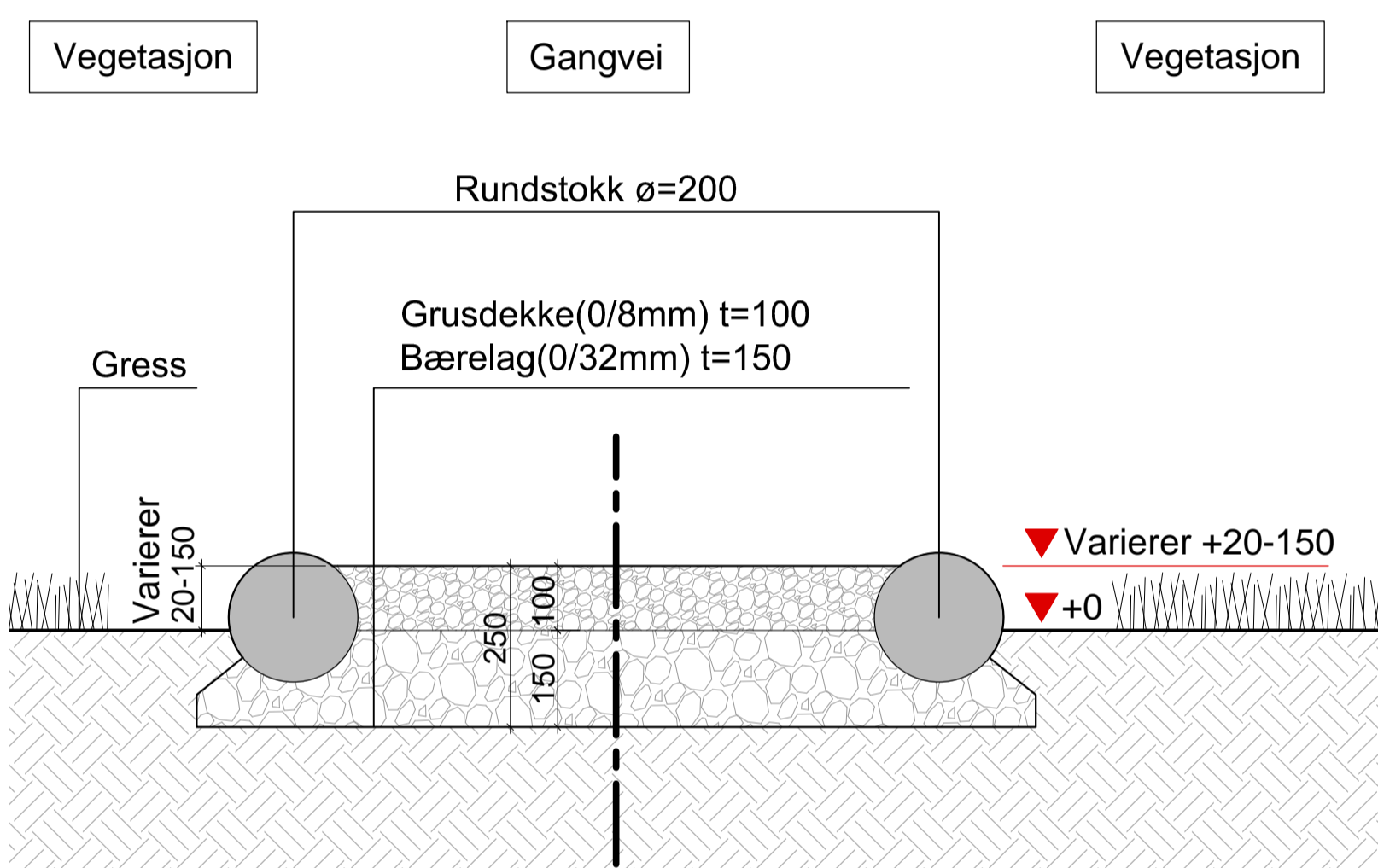

SNITT, KANTTRE PÅ GANGVEI 1:10

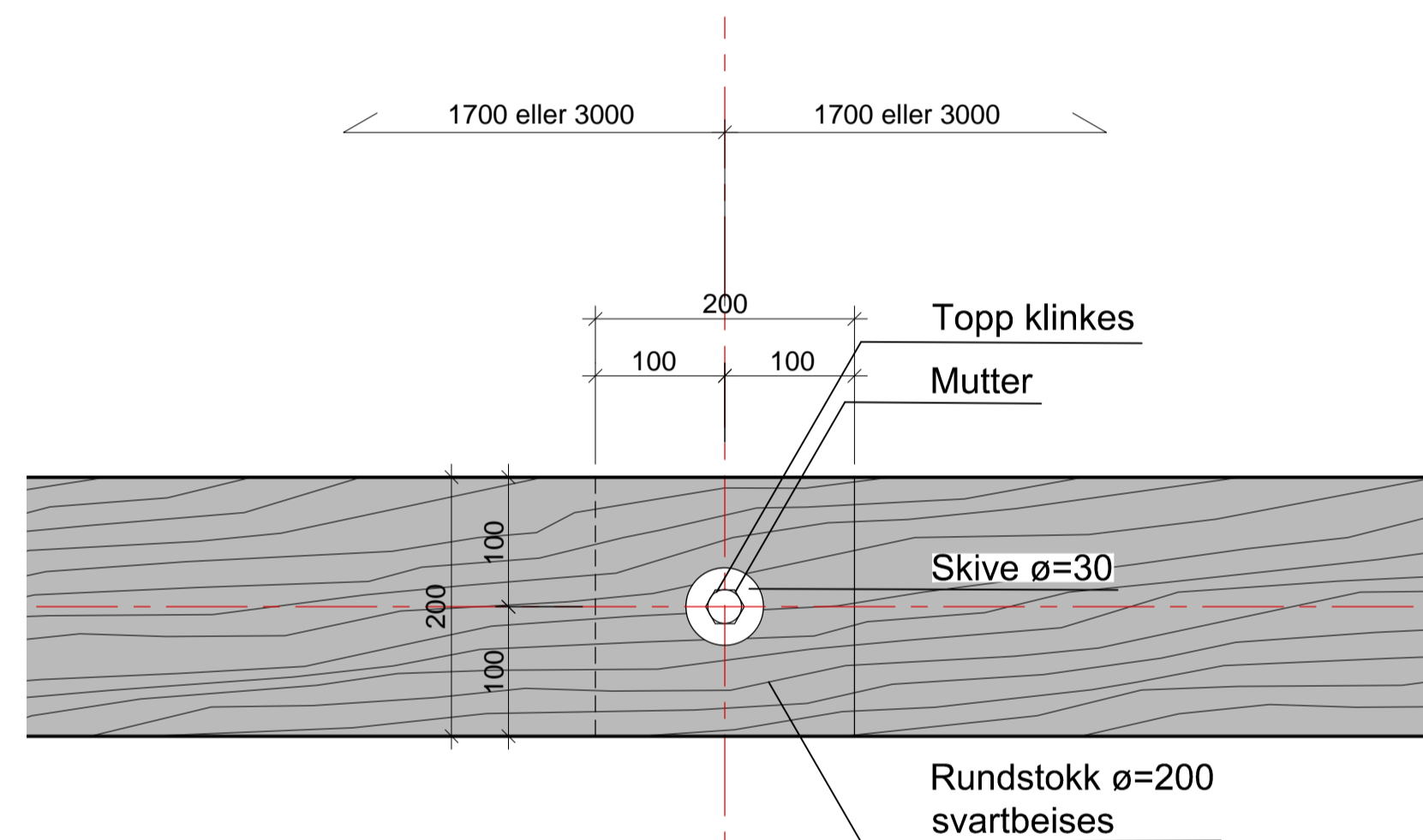

PLAN, RUNDSTOKK 1:5

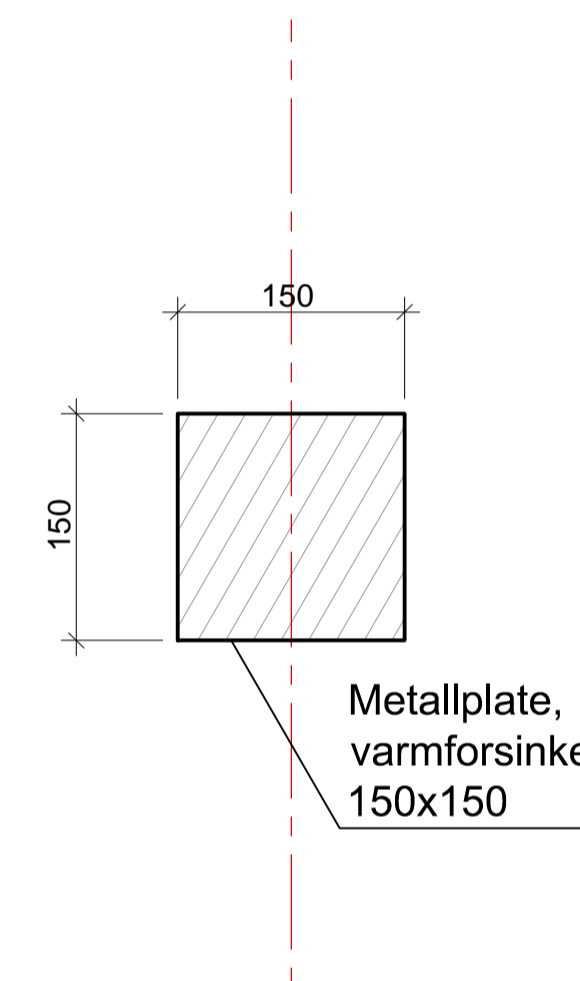

PLAN, METALLPLATE PÅ PARKERINGSPLASS 1:5

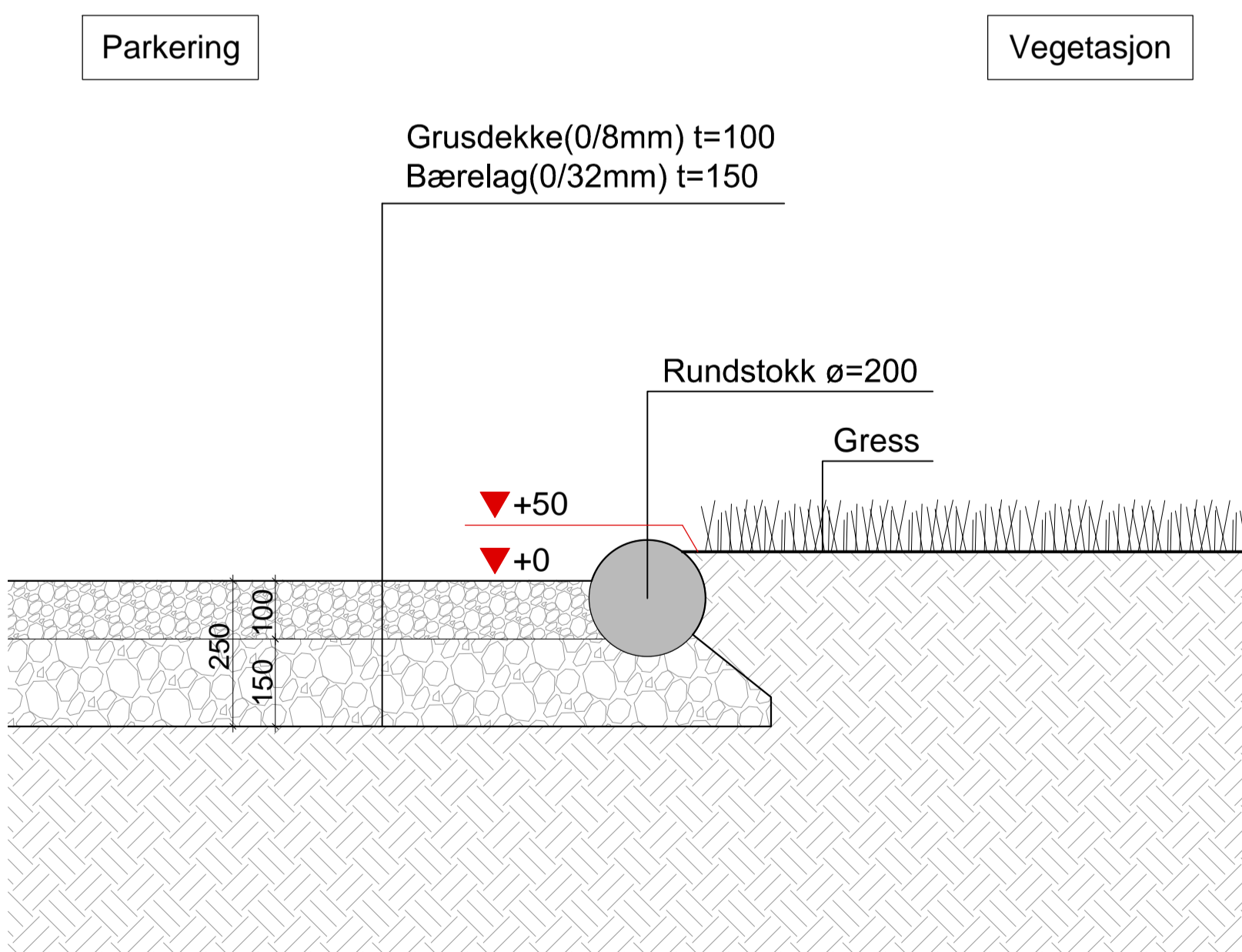

SNITT, KANTTRE PÅ PARKERING 1:10

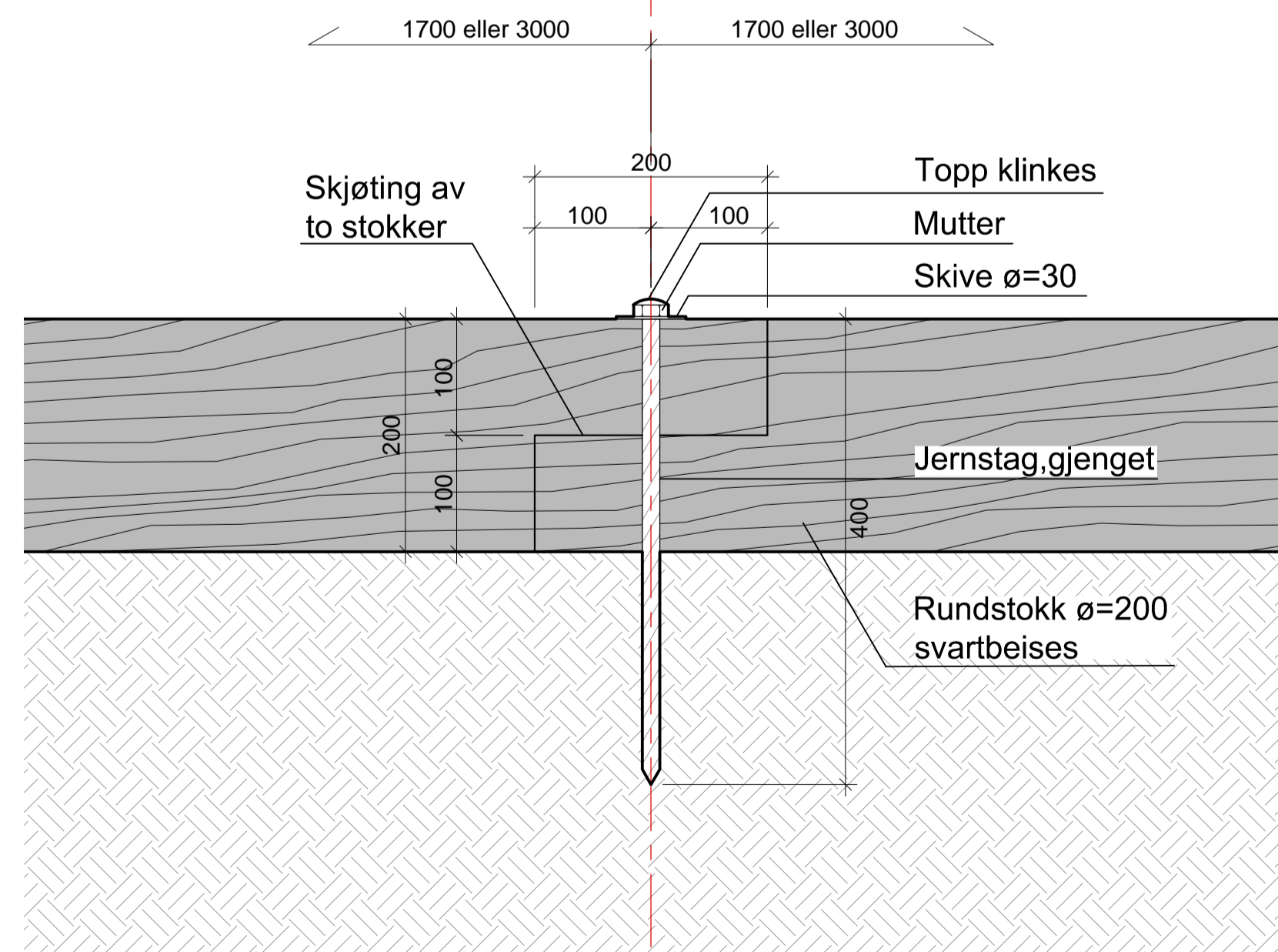

SNITT, RUNDSTOKK 1:5

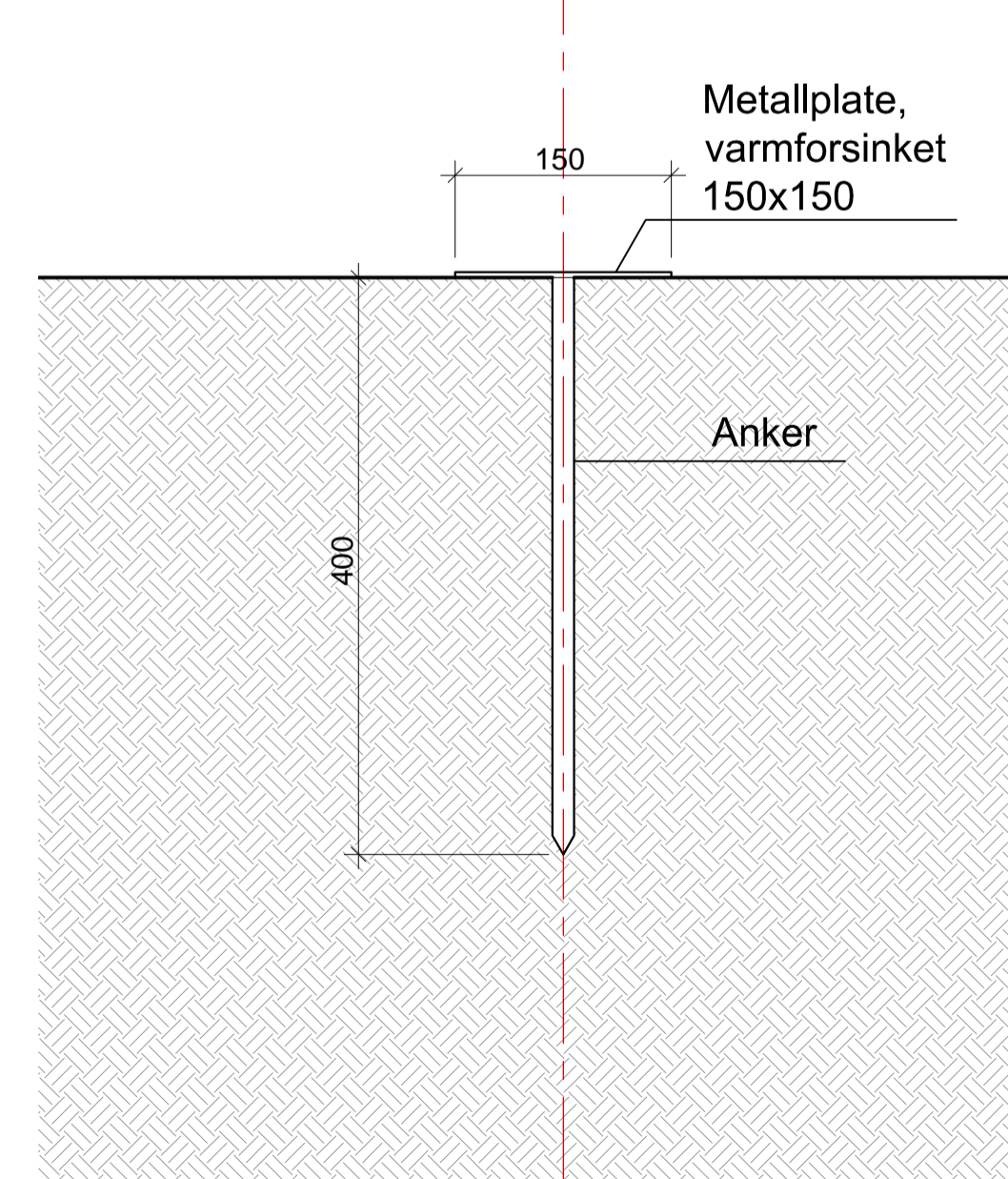

SNITT, METALLPLATE PÅ PARKERINGSPLASS 1:5

Farge av alt synlig treverk :
Tjærebeis, sort

Kvænangen Næringsbygg AS		Sign.	AN	Dato	30.09.15
VERTE landskap - arkitektur AS Postboks 1034, 9503 Alta, tlf:78443033, www.verte.no		Kontroll	AV	Godkjent	AV
Tegningen gjelder: Innfallsport Kvænangen		Status	Forprosjekt		
DETALJER - GANGVEI OG SKILT		Kontrakt nr.			
Etabl.kode		Inv.nr	Fag	Tegn.nr	Rev.index
00			L.	2014-47-420	Rev.nr
REV. NR.		BESKRIVELSE	SIGN.	DATO	
					L. 0